

Varenummer: 51503163080010
Beskrivelse: Vibrationsdæmper GP-1I 40x32
M8, NR shore 70

Mål

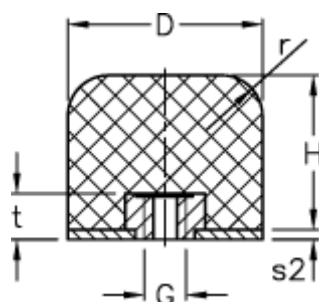

Belastningsevne F (kN) = 15.0

t = 8

Belastningsevne f (mm) = 18

Belastningsevne W (J) = 70

D = 40

d2 = 2

G = M8

H = 32

r = 8.0